

TANITA®

健康をはかる

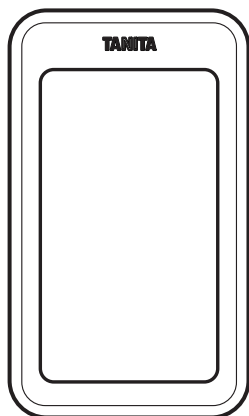

取扱説明書

保証書付

デジタル温湿度計

TT - 559・572

※本書に記載されているイラストはイメージです。

もくじ





●安全上のご注意	1
●取扱い、保管、お手入れについて	1
●初めてご使用になる前に	2
●各部の名称	2
●電池を入れる	3
●使い方.1 初期設定をする 時刻を合わせる	4
●使い方.1 初期設定をする カレンダーを合わせる	5
●使い方.2 アラーム時刻を設定する	6
●保証書	7
●アフターサービスについて	8
●使い方.3 アラームを解除する	9
●使い方.4 アラーム音を止める	9
●使い方.5 アラーム時刻の設定を確認する	9
●最高・最低温湿度を見る	10
●表示の切り替え	11
●その他の表示	12
●温湿度について	13
●電池を交換する	14
●仕様	15

お願い

誤った使い方をしますと、重大な事故につながるおそれがあります。
この取扱説明書をよくお読みいただき、正しく安全にご使用ください。
また、必要な時にはすぐに取り出せるよう、身近に大切に保管してください。

安全上のご注意

この説明書では、本器を安全に正しくお使いいただき、あなたや他の人々への危害や財産への損害を防止するためにいろいろな絵表示で説明しています。

 警告	この表示の欄は「死亡または重傷を負うおそれのある」内容です。		
 注意	この表示の欄は「傷害を負うおそれ、または物的損害が発生するおそれのある」内容です。		
 禁止	してはいけない「禁止」内容です。	 必ず守る	「必ず守っていただく」内容です。
お願い	本器を最良の状態を保つために守っていただきたい内容です。		
お知らせ	本器の使用・点検に関連して、お客様に知っていただきたい補足事項です。		

警告



禁止

- 電池や製品を乳幼児の手の届くところにおかない。
→誤飲の可能性があります。
- 電池は火中に投じない。
→破裂してけがをする可能性があります。



取扱い、保管、お手入れについて

お願い

■取扱い、保管について



禁止

- 絶対に分解しない。
- 過度の衝撃や振動を与えない。
→故障の原因になります。



必ず守る

- 壁などに設置する場合は落ちない様、市販されている釘などの掛器具にしっかりと固定する。
- 防水ではないので、湿気の多い所や水のかかる所での保管や使用、濡れた手での使用は避ける。
- 暖房器具に近いところ、温・湿度の変化の激しい所、ホコリの多い所では保管しない。
→故障の原因になります。

■お手入れについて



必ず守る

- アルコールや熱湯、シンナーやベンジンなどは使用しない。
→故障や部品の割れ・変色などのおそれがあります。
本体の汚れは柔らかい布で拭いてください。

初めてご使用になる前に

表面に貼られている表示保護シールをはがし、電池を入れて本器をご使用ください。(下の本体図及び、本書P.3「電池を入れる」をご参照ください。)

各部の名称

〈表面〉

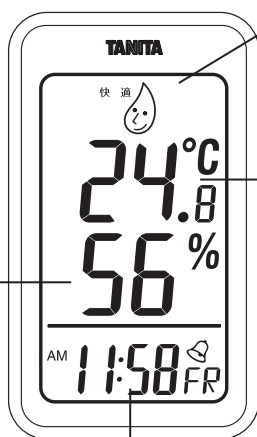

快適レベル表示

温度表示/
最高(MAX)・最低(MIN)

湿度表示/
最高(MAX)・
最低(MIN)

時計表示/カレンダー表示/
アラーム表示

〈裏面〉

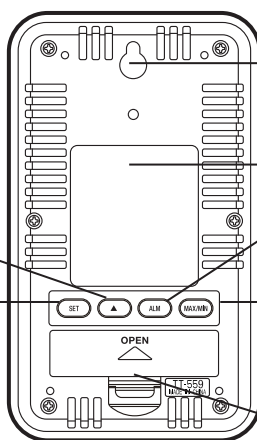

掛け穴

マグネット

「ALM」
ボタン

「MAX/
MIN」
ボタン

電池フタ

「▲」ボタン

「SET」ボタン

付属品

- 取扱説明書(本書:保証書付)
 - お試し用電池(単4形乾電池(R03)×1本)
- ※不足しているものがありませんでしたら、お客様サービス相談室(P.8参照)までご連絡ください。

電池を入れる

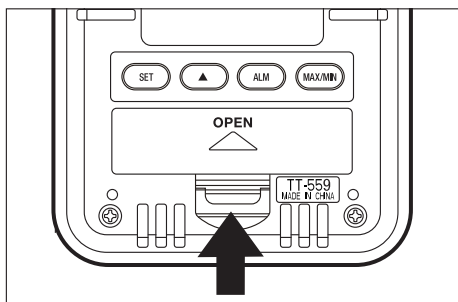

1. 本器裏面の電池フタを矢印の方向に開けてください。

※ 本体裏面の電池フタを矢印の方向に取り外します。

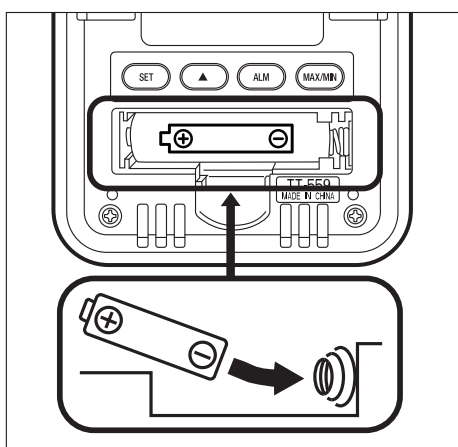

2. ①側から矢印方向に電池を入れます。

※ 電池を入れたとき、音(ピピィ、ピピィ)が鳴ると同時にLCD全点灯後、時計と温湿度表示になります。

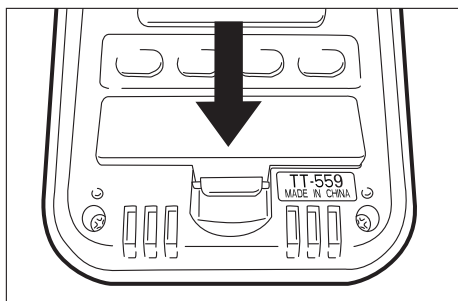

3. 電池フタを矢印の方向に取り付けてください。

※ 初期設定(次ページ参照)を行ってください。

お知らせ

- 付属の「お試し用電池」は工場出荷時に納められたものですので、寿命が短くなっている場合があります。

使い方.1 初期設定をする

ご使用いただく前に、時刻・カレンダーを合わせてください。

※各ボタンを押すと音(ピィ)が鳴ります。

※設定途中に何も操作がない場合、約30秒で時計表示に戻ります。

●時刻を合わせる (例：AM11時58分00秒)



①時計表示(左側の表示)の時、「SET」ボタンを3秒以上押す。

※「12」が点滅する。



②「▲」ボタンを押して12時間表示または24時間表示を選択する。

「12Hr」→12時間表示

「24Hr」→24時間表示



③「SET」ボタンを押して決定する。

④「時」が点滅するので、「▲」ボタンを押して合わせる。

※長押しすると早送りします。

⑤「SET」ボタンを押して「時」を決定する。



⑥「分」が点滅するので、「▲」ボタンを押して合わせる。

⑦「SET」ボタンを押して「分」を決定する。

※秒を合わせたい場合には、時報に合わせて「分」を選択します。

例)30分ちょうどに合わせたい場合には、「29」を表示させておき、時報に合わせて「▲」ボタンを一つ押すと、秒が合わせられます。



使い方.1 初期設定をする(つづき)

●カレンダーを合わせる(例:2015年6月5日)

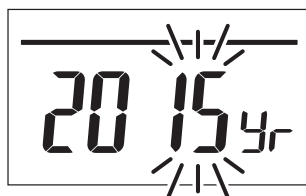

①西暦「15」が点滅するので、「▲」ボタンを押して「西暦」を合わせる。

②「SET」ボタンを押して「西暦」を決定する。

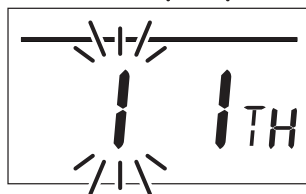

③「月」が点滅するので、「▲」ボタンを押して合わせる。

④「SET」ボタンを押して「月」を決定する。

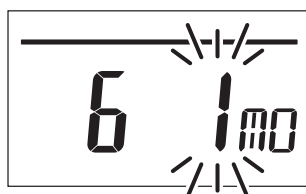

⑤「日」が点滅するので「▲」ボタンを押して合わせる。

⑥「SET」ボタンを押して「日」を決定する。

※曜日は自動で設定されます。

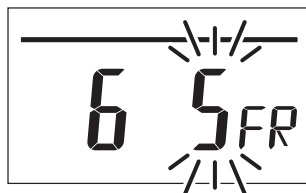

⑦時計表示に戻ります。

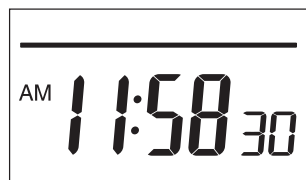

※電池をはずすと時刻・カレンダーは初期設定に戻りますので、再度設定してください。

※西暦表示は設定時だけ表示されます。

※時刻・カレンダーは戻すことが出来ません。「▲」ボタンを押し続けてください。(西暦2049までいくと2015に戻ります。)

—— 以上で、時刻・カレンダーの設定は終了です。 ——

使い方.2 アラーム時刻を設定する

設定した時刻にアラームを鳴らすことができます。

●アラーム時刻を合わせる(AM6時30分)



- ①時計表示の時、「ALM」ボタンを1回押す。

※アラーム時刻の表示(AL点灯)になります。
※何も操作がない場合、約30秒で時計表示に戻ります。



- ②「ALM」ボタンを3秒以上押す。

※アラーム時間の右上に☞マークが点灯します。

- ③「時」が点滅するので、「▲」ボタンを押して合わせる。

※長押しすると早送りします。



- ④「ALM」ボタンを押して「時」を決定する。

- ⑤「分」が点滅するので「▲」ボタンで合わせる。



- ⑥「ALM」ボタンを押して「分」を決定する。

※アラーム時刻は設定されました。

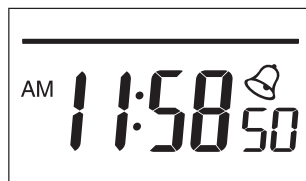

- ⑦「SET」ボタンを押すと、時計表示に戻ります。

※時計表示の右上に☞マークが点灯します。

※電池をはずすとアラーム時刻は初期設定に戻りますので、再度設定してください。

以上で、アラーム時刻の設定は終了です。

〈無料修理規定〉

- 1、取扱説明書等の注意書に従った正常な使用状態で保証期間内に故障した場合には、無料修理をさせていただきます。
- 2、保証期間内に故障して無料修理をお受けになる場合には、弊社お客様サービス相談室にご連絡の上、本器と保証書をお送りください。
- 3、ご贈答品等で保証書に必要な事項が記入されていない場合には、弊社お客様サービス相談室へご相談ください。
- 4、保証期間内でも次の場合には、有料修理になります。
 - イ、使用上の誤りおよび不当な修理や改造による故障および損傷
 - ロ、お買い上げ後の落下等による故障および損傷
 - ハ、火災、地震、水害、落雷、ガス害、塩害その他の天災地変、公害や異常電圧による故障および損傷
- 5、保証書の提示がない場合
- ホ、保証書にお買い上げの年月日、お客様名、販売店名の記入のない場合、あるいは字句を書き替えられた場合
- 5、保証書は、日本国内においてのみ有効です。
- 6、保証書は、再発行致しませんので紛失しないように大切に保管してください。
 ※保証書に明示した期間、条件のもとにおいて無料修理をお約束するものではありませんので、保証期間後の修理についてご不明の場合は、弊社お客様サービス相談室にお問い合わせください。

保 証 書

販売店様へ _____
 ご販売時に貴店にて、保証書の所定事項（お買い上げ日、販売店様欄に捺印）をご記入のうえ、お客様にお渡しください。

お客様へ _____
 本書は、無料修理規定により無料修理を行うことをお約束するものです。お買い上げの日から下記保証期間中に故障が発生した場合は、本書をご提示のうえ、弊社お客様サービス相談室に修理をご依頼ください。
 ※お客様の個人情報は、修理完了品の発送にのみ使用させていただきます。この間、お客様の個人情報は、第三者が不当に触れることのないよう、弊社規定に基づき、責任を持って管理いたします。

品 名	デジタル温湿度計 TT-559-572		
保証期間	本体 お買い上げ日より1年		
お買い上げ日	年	月	日
お 客 様	ご住所 [〒] _____		
	お名前 _____		様
	電話	()	
販 売 店	住所・店名 _____		
	電話	()	



アフターサービスについて

1、保証書について

- ・保証書は、必ず「販売店名、お買い上げ日」などの記入をお確かめになり、保証内容をよくお読みいただき、大切に保管してください。
- ・保証期間は、お買い上げ日より1年間です。

2、修理を依頼されるとき

- ・保証期間中は、弊社お客様サービス相談室へお電話にてご連絡のうえ、本器に保証書を添えてお送りください。
 - ・保証期間が過ぎているときは、弊社お客様サービス相談室にご相談ください。
- 修理によって商品の機能が維持できる場合は、ご希望により有料修理させていただきます。

3、ご不明な点は弊社お客様サービス相談室にお問い合わせください。

株式会社 **タニタ**

本社・お客様サービス相談室 〒174-8630 東京都板橋区前野町1-14-2

タニタ サービスセンター 〒014-0113 秋田県大仙市堀見内字下田茂木添28-1

ホームページアドレス

<http://www.tanita.co.jp>

お問い合わせ先

フリー
ダイヤル



0120-133821

携帯電話からはフリーダイヤルに繋がりません。

携帯電話からのお問い合わせはナビダイヤルをご利用ください。

ナビ
ダイヤル



0570-783551

通話料はお客様負担となりますのでご了承ください。

受付時間 / 9:00～18:00 (祝日を除く月～金)

使い方.3 アラームを解除する

アラームが設定されている場合、解除します。



- ①時計表示の時に、「ALM」ボタンを1回押す。

※「AL」が点灯しアラーム時刻の表示になります。
※何も操作がない場合は、約30秒で時計表示に戻ります。



- ②「▲」ボタンを押すと、アラーム時刻の右上に表示されていた🔔マークが消える。
※アラームが解除されます。
※再度「▲」ボタンを押すと🔔マークが点灯します。

- ③「SET」ボタンを押すと、時計表示に戻ります。

使い方.4 アラーム音を止める

設定したアラーム時刻になると、アラーム音が鳴る。

- ①アラーム音が鳴っている時に、いずれかのボタンを押すとアラーム音が止まります。

※アラーム音は、約60秒後に自動的に鳴りやみます。

※アラーム音を止めた後も🔔マークは消えません。

🔔マークを消さない限り、毎日同じ時間にアラーム音が鳴ります。

使い方.5 アラーム時刻の設定を確認する



- ①時計表示のときに「ALM」ボタンを押す。
※設定されているアラーム時刻が表示されます。
※何も操作がない場合は、30秒で時計表示に戻ります。

- ②「SET」ボタンを押すと、時計表示に戻ります。

●最高・最低温湿度を見る

本器は、20秒ごとに温湿度を自動的に測定し、最高・最低温湿度を自動的に記録します。

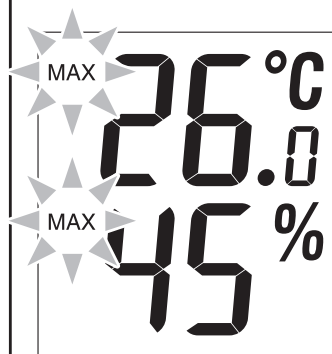

- ①「MAX/MIN」ボタンを押す。
※温度と湿度の左側に「MAX」と表示され、最高温度と最高湿度が表示されます。

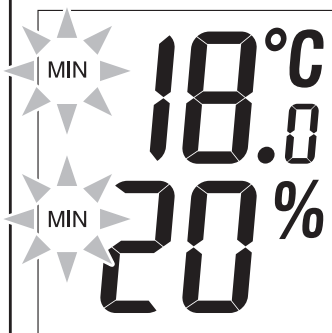

- ②もう一度「MAX/MIN」ボタンを押す。
※温度と湿度の左側に「MIN」と表示され、最低温度と最低湿度が表示されます。
- ③もう一度「MAX/MIN」ボタンを押すと、現在の温湿度表示に戻ります。

●最高・最低温湿度をリセットする方法

「MAX」もしくは「MIN」表示の時、「MAX/MIN」ボタンを約3秒間長押しすると、それぞれの値がリセットされます。

※リセットした値は元にもどりません。

※最高・最低温湿度の表示は、リセットされた時からの値です。

※一日の中で最高・最低温湿度を知りたい場合、一日の初めにリセット作業を行ってください。

●表示の切り替え

- 時計表示の時に「▲」ボタンを押すと、「秒」表示から、「曜日」表示に切り替わります。また、「SET」ボタンを押すと、時計表示からカレンダー表示に切り替わります。

※曜日表示は以下の通りです。

SU：日曜日

MO：月曜日

TU：火曜日

WE：水曜日

TH：木曜日

FR：金曜日

SA：土曜日



<時計・秒表示>

「▲ボタン」

「SETボタン」



<時計・曜日表示>

※コロン(:)が点滅します。

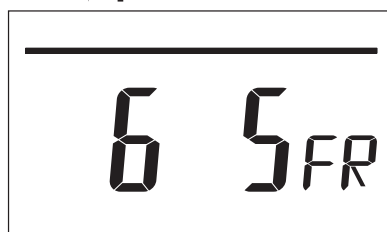

<カレンダー表示>

※約8秒間でカレンダー表示から時計表示に戻ります。

●その他の表示

- 温度と湿度がそれぞれ測定範囲外になった場合、下記のように表示されます。

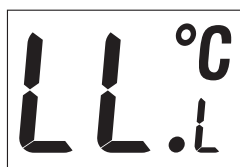

-5.0°C未滿のとき

温度



50.0°Cを超えたとき

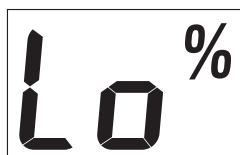

20%未滿のとき

湿度

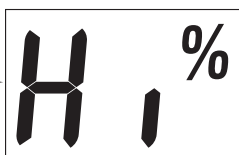

95%を超えたとき

※温度が「HH.H」又は「LL.L」のとき、湿度は正確に測定できない場合があるため「-」と表示されます。

- 本器は、現在の温湿度計の状況から、快適レベルを表示します。

快適レベル表示

※この条件から外れた場合、快適レベル表示はしません。



乾燥

湿度が40%未滿のとき表示します。湿度が低いので加湿してください。



快適

湿度が40~70%で温度が20~25°Cのとき表示します。



不快

湿度が70%を超えたとき表示します。湿度が高いので除湿してください。

温湿度について

本器は、設置(電池挿入品)してから約30分後に正しい値を表示します。
本器は、直射日光やエアコン、加湿器などの送風が直接当たらない場所に設置してください。

●温度について

夏

エアコンの普及により、冷やしすぎが多いようです。内気温と外気温の差がありすぎると体調をくずしやすくなります。



冬

小さなお子さんや、お年寄りでは体感温度は異なってきます。状況や、環境に応じて、こまめに温度調節をしましょう。

●湿度について

低

湿度

高

冬

湿度が低くなると…

インフルエンザウィルスなどが繁殖。



免疫力の低い赤ちゃんやお年寄りは特に注意が必要です。
部屋が乾燥しすぎないように心がけましょう。

夏

湿度が高くなると…

カビやダニが繁殖。



食中毒の危険性が高くなります。
食品の賞味期限は常に確認しましょう。
また、風通しを良くし、除湿をしましょう。

電池を交換する

表示が薄くなった、またはアラーム音が小さくなったり鳴らなくなった場合、新しい電池と交換してください。

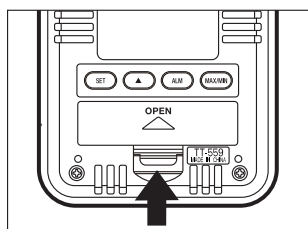

- ① 本器裏面の電池フタを矢印の方向に開けてください。

※本体裏面の電池フタを矢印の方向に取り外します。

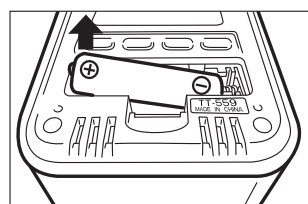

- ② ⊕側から⊖側に押しながら持ち上げ古い電池を取り出します。

- ③ P.3「電池を入れる」を参照して、新しい電池を入れてください。

お願い



禁止

- 指定の電池（単4形乾電池）以外は使用しない
故障の原因になります。



必ず守る

- 電池は⊕⊖の方向を逆にして入れない
故障の原因になります

※古い電池は、お住まいの市区町村の廃棄方法に従って処理してください。

仕様

表示方法		LCD表示
表示内容	時計	12時間/24時間切り替え表示 (平均月差±60秒以内)
	アラーム	約60秒 音量：65dB以上
	カレンダー	日付・曜日表示
	温度	0.1℃単位 最高・最低表示
		湿度
	快適レベル	3段階
測定範囲	温度	-5.0℃～50.0℃ (測定範囲外はLL.L/HH.H表示)
	湿度	20%～95% (測定範囲外はLo/Hi表示)
精度	温度	0.0℃～40.0℃ ±1.0℃ それ以外±2.0℃
	湿度	35%～75% ±5% それ以外±10%
測定間隔		約20秒に1回(温度・湿度)
電源		DC1.5V(単4形乾電池(R03)×1本)
電池寿命		約1年(1日1回アラームを使用した場合)
本体寸法		D30×W75×H132mm
質量		約168g(乾電池含む)
主な材質		本体：ABS レンズ：PMMA
付属品		お試し用電池(単4形乾電池(R03)×1本) 取扱説明書(保証書付)

※デザイン及び製品仕様は予告なく変更する場合があります。